

旋台尺寸 Worktable Dimension	1600x1800
中心孔直徑 Center Bore Diameter	ø150H7
最大工件負載 Allowable Load Capacity	15000kg
伺服馬達型式 Servo Motor	α iF30
總減速比 Total Reduction Ratio	1:1080
最小分度單位 Minimum Input Increment	0.001°
馬達轉數 Motor rotation ratio	3000r.p.m
盤面最高轉數 Max. Table Rotation Speed	1.8r.p.m
使用壓力 (鎖緊方式) Pressure (Clamping System)	35 kg/cm
最大剎車扭力 Clamping Torque	2290Kg-M
搭配光學尺 With Encoder Of HEIDENHAIN Series	RCN-227F(±2.5")
定位精度 Indexing Accuracy	10"
重複精度 Repeatability	4"
旋台重量 (不含伺服馬達) Net Weight (Motor Excluded)	6000kg

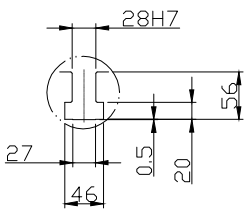

X局部放大視圖
X Section Partview

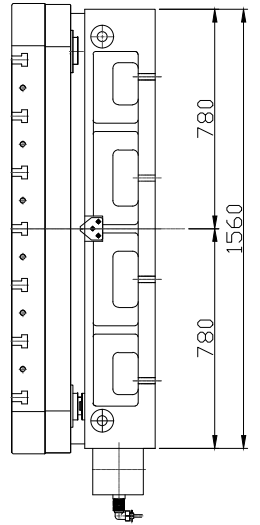
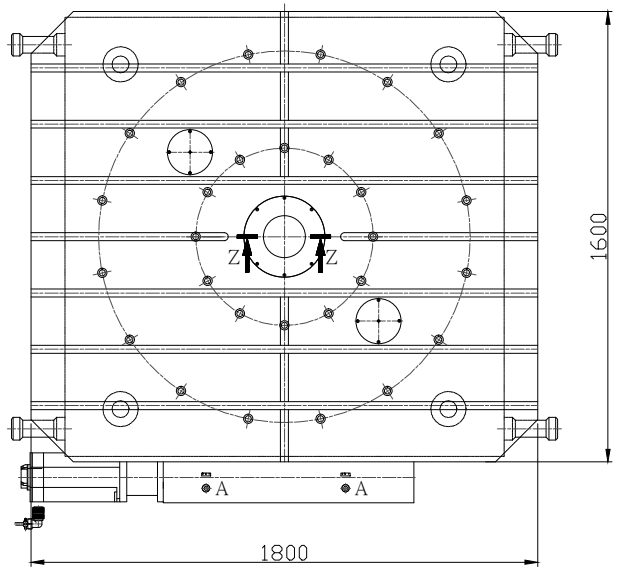
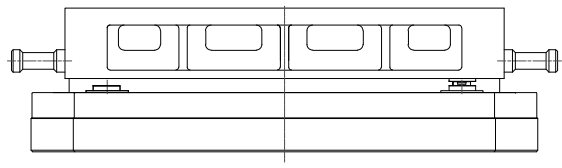
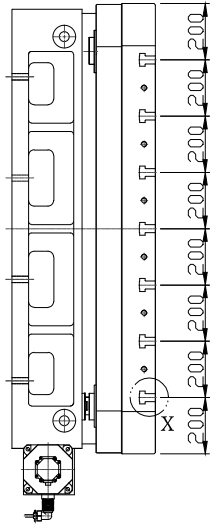
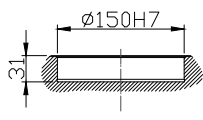

Z-Z局部放大剖視圖
Z-Z Section Partview

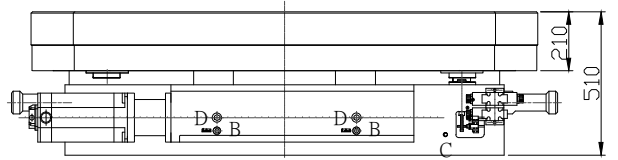

潭興精工企業有限公司	
承認圖	客戶簽名
確認	日期
煩請確認簽名後回傳, 謝謝!!	

- A: OIL FEED PORT A: 注油孔
- B: OIL DRAIN PLUG B: 排油孔
- C: Clamp oil inlet C: 煞車油投入孔
- D: Oil Gauge D: 油鏡

設計	袁世晃	日期	2014.03.19	型號	HRNC-HD1618-G-AT
審查		日期		圖名	外型圖
核准		日期		圖號	HRHD1618-G-AT_0L
TANSHING 潭興精工企業有限公司				比例	—
編號	更改內容	更改日期	更改者	版次	—